

# INSPIRE

Bedienungsanleitung

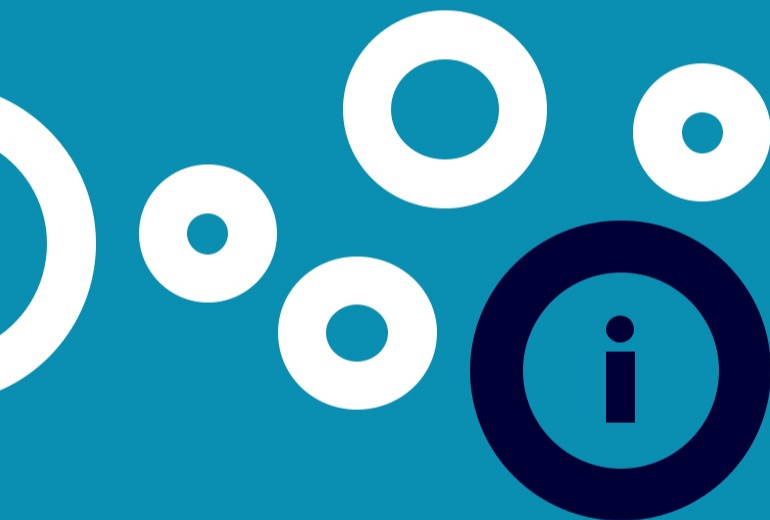

## **WICHTIGE HINWEISE ZUR NUTZUNGSSICHERHEIT, SORGFÄLTIG DURCHLESEN UND ZUM SPÄTEREN NACHSCHLAGEN AUFBEWAHREN**

- Der Anschluss der Badewanne mit Hydromassage an die Elektroinstallation darf nur von einem entsprechend qualifizierten Elektriker ausgeführt werden.
- Die Badewanne mit Hydromassage darf nur an eine Elektroinstallation angeschlossen werden, deren Spannung den auf dem Typenschild angegebenen Parametern entspricht und die über ein ordnungsgemäß funktionierendes Erdungssystem
- Überprüfen Sie während der Installation die Erdung der Metallkonstruktion der Badewanne. An der Metallkonstruktion der Badewanne befindet sich eine Potentialausgleichsklemme, an die eine lokale Ausgleichsverbindung mit anderen Metallelementen des Badezimmers gemäß den im gegebenen Land lokal geltenden Vorschriften angeschlossen werden muss.
- Die Versorgungsinstallation muss mit einem Fehlerstromschutzschalter mit einem Nennauslösestrom von maximal 30 mA ausgestattet sein. Überprüfen Sie regelmäßig die Funktion des Fehlerstromschutzschalters. Darüber hinaus sollte die elektrische Installation mit einem allpoligen Trennschalter ausgestattet sein, der eine vollständige Abschaltung bei Überspannungskategorie III gemäß den Anforderungen für diese Anlage gewährleistet.
- Spannungsführende Komponenten (ausgenommen solcher mit sicherer Niederspannung bis 24 V) müssen unzugänglich sein (Badewanne sollte umbaut sein).
- Das Gerät darf von Kindern im Alter von mindestens 8 Jahren und von Personen mit eingeschränkten körperlichen und geistigen Fähigkeiten sowie Personen ohne Erfahrung und Kenntnis des Geräts verwendet werden, wenn eine Aufsicht vorhanden ist oder eine Unterweisung über die sichere Verwendung des Geräts so vermittelt wird, dass die damit verbundenen Risiken verständlich sind. Kinder sollten nicht mit dem Gerät spielen.
- Unbeaufsichtigte Kinder sollten die Badewanne mit Hydromassage nicht reinigen und warten.
- Bei Beschädigung des Netzkabels darf das Netzkabel nur von einer Fachwerkstatt oder einer qualifizierten Person ausgetauscht werden, um Gefahren zu vermeiden. Der Installateur muss die Mindestlänge des Netzteils und des Ausgleichskabels so festlegen, dass diese beim Herausnehmen aus dem Gehäuse (z. B. im Falle eines Defekts) nicht beschädigt werden.
- Führen Sie während des Betriebs des Geräts keine Wartungsarbeiten durch.
- Wenn die Badewanne mit Fliesen verkleidet wird, sollte dies so erfolgen, dass sie ohne Beschädigung der Badewanne und der Fliesen zur Reparatur herausgenommen werden kann. Bei der Ausführung der Verkleidung müssen die Abmessungen der Badewanne berücksichtigt werden, die immer vor der Verkleidung gemessen werden müssen.

Die Nichtbeachtung dieser grundlegenden Sicherheitsprinzipien führt zum Verlust des Reklamationsrechts. Der Hersteller haftet nicht für Schäden, die durch unsachgemäße Installation oder Verwendung an Personen oder Gegenständen verursacht wurden.

## LEISTUNGS-AUFNAHME

GRUNDELEMENTE	Gewöhnliche Badewanne	System INSPIRE
Wasserpumpe	680 W	950 oder 1150 W
Heizgebläse:	800 W	1000 W
6-LED-Farbtherapie:	20 W	20 W
ZUSÄTZLICHE OPTIONEN:		
Automatisches Desinfektionssystem	24 W	24 W
Wasserheizer	1500 W	1500 W
Ozonator	4 W	4 W
Max. Leistungsaufnahme des Systems:	von 1500 bis 3000 W	von 1970 bis 3670 W

### ⚠ Achtung!

Die tatsächliche maximale Leistungsaufnahme einer bestimmten Hydromassage-Konfiguration sollte anhand des Typenschildes ermittelt werden.

### 🔄 Information:

Ein System, das keine Optionen hat, kann später mit einer von ihnen nachgerüstet werden. Die Kostenschätzung einer solchen Modifizierung ist individuell. Möglicherweise muss die Badewanne zum Hersteller geliefert werden.

## ELEKTRISCHER ANSCHLUSS

Die Badewanne mit Hydromassage darf an die elektrische Installation nur von einem Elektriker angeschlossen werden, der einen gültigen Qualifikationsnachweis im Bereich elektrischer Starkstromanlagen und elektrischer Antriebsgeräte mit zusätzlichen Befähigungen für Kontroll- und Messarbeiten besitzt. Anschlussdatum und -ort der Badewanne müssen in der „Bescheinigung über den elektrischen Anschluss“ dokumentiert sein. Das Fehlen einer ausgefüllten „Bescheinigung über den elektrischen Anschluss“ kann zur Zurückweisung der Reklamation führen.

- Die Badewanne mit Hydromassage kann nur an ein TN-S-Netz angeschlossen werden (mit einem Fehlerstromschutzschalter mit einem Auslösestrom bis 30 mA);
- Die Badewanne mit Hydromassage kann nur über eine IP X5-Verbindungsdose an das Netz angeschlossen werden (der Abstand zwischen den Kontakten aller Pole sollte in der gesamten Installation mindestens 3 mm betragen).
- Die elektrische Installation sollte mit einem allpoligen Trennschalter ausgestattet sein, der eine vollständige Abschaltung bei Überspannungskategorie III gemäß den Anforderungen für diese Anlage gewährleistet.
- Der Stromkreis, an den die Badewanne mit Hydromassage angeschlossen ist, darf keine anderen elektrischen Geräte mit Strom versorgen.
- Der Stromkreis muss entsprechend der aufgenommenen Leistung gesichert werden:
- bis 2 kW S B16-Sicherung Stromversorgungsleitung mit einem Querschnitt von min. 3x1,5 mm<sup>2</sup>
- bis 3,7 kW S B20-Sicherung Stromversorgungsleitung mit einem Querschnitt von min. 3x2,5 mm<sup>2</sup>
- Überprüfen Sie während der Installation die Erdung der Metallkonstruktion der Badewanne. An der Metallkonstruktion der Badewanne befindet sich eine Potentialausgleichsklemme, an die eine lokale Ausgleichsverbindung mit anderen Metallelementen des Badezimmers gemäß den im gegebenen Land lokal geltenden Vorschriften angeschlossen werden muss. Der Anschluss muss mit einer 4-mm-Kupferleitung erfolgen, die zum Potentialausgleich an die M6-Schraubklemme angeschlossen werden muss. Sie ist gekennzeichnet und befindet sich auf der Wannenkonstruktion;
- Es muss eine Messung der Auslösezeit des Fehlerstromschutzschalters für den elektrischen Anschluss, an den die Badewanne mit Hydromassage angeschlossen ist, durchgeführt werden. Es wird empfohlen, dass der Besitzer ein Protokoll von dieser Messung als Anhang zur Garantiekarte besitzt.
- Spannungsführende Komponenten (ausgenommen solcher mit Niederspannung bis 24 V) müssen unzugänglich sein (Badewanne muss verkleidet sein).

## ELEKTRISCHER SCHALTPLAN DER BADEWANNE

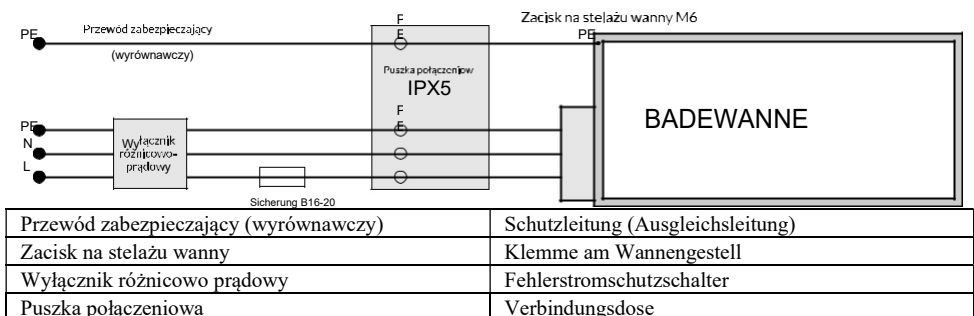

## TRAGEN DER BADEWANNE

Die Badewanne mit Hydromassage kann nur durch Halten der Tragstruktur getragen werden. Das Verschieben der Wanne auf dem Boden oder ihr Tragen durch Halten der Badewanne, der Stromleitungen oder des Rohrsystems ist nicht zulässig.

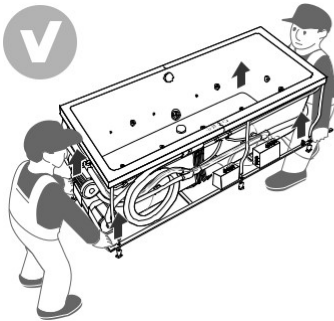

ANHEBEN AM  
GESTELL

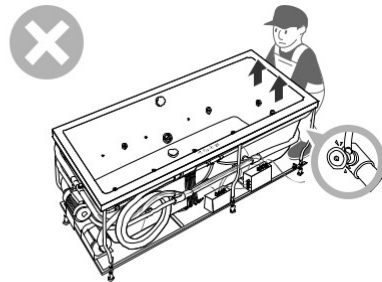

NICHT AN DEN  
INSTALLATIONEN  
ANHEBEN

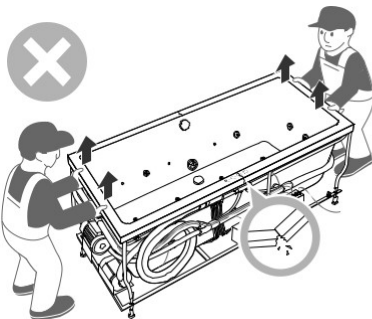

NICHT AM  
WANNENRAND  
ANHEBEN

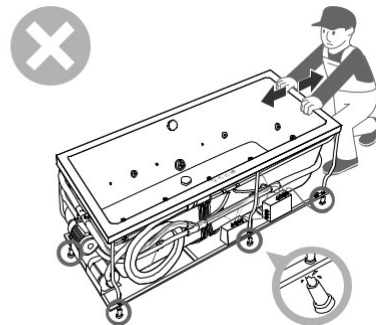

NICHT VERSCHIEBEN

## VOR DER MONTAGE DER BADEWANNE

Vor der Montage der Badewanne empfehlen wir sicherzustellen, dass der Raum sowie die Wasser- und Strominstallation dafür vorbereitet sind:

- Die Wasserinstallation sollte über Filter gegen mechanische Verunreinigungen verfügen.
- Die Raumtemperatur darf 5°C nicht unterschreiten.
- Der Raum muss ausreichend belüftet sein.
- Beachten Sie die Installationsrichtlinien des Herstellers und die im gegebenen Land geltenden Richtlinien.
- Die Montage sollte von einem qualifizierten Installateur durchgeführt werden.
- Bei der Montage der Produkte sollte ein einfacher Servicezugang berücksichtigt werden, ohne Notwendigkeit der Demontage anderer Geräte oder der Verkleidung.

## PRÜFEN VOR DER MONTAGE

Das Produkt muss vor der Montage überprüft werden. Besondere Aufmerksamkeit sollte allen sichtbaren Schäden oder Fabrikationsfehlern gewidmet werden. Nach Montage der Badewanne werden Reklamationen sichtbarer Schäden nicht berücksichtigt.

### ⓘ **Wichtig!**

Während der Montagearbeiten sollte (nach Überprüfung der Wannenoberfläche) diese vor möglicher Verschmutzung oder Beschädigung gesichert werden.

## AUFSTELLEN DER BADEWANNE

### ⓘ **Wichtig:**

Das Produkt muss so montiert werden, dass ein Wartungszugang möglich ist. Das heißt, die Badewanne muss herausnehmbar sein, ohne dass andere Geräte oder Verkleidungselemente demontiert werden müssen.

### ⚠ **Achtung!**

Der Hersteller erstatet keine Kosten für den Austausch der Fliesen und anderer Ausstattungselemente des Badezimmers, die im Falle der Notwendigkeit ihrer Demontage beschädigt wurden.

### ⓘ **Information:**

Die an der Badewanne angebrachte Badewannenarmatur muss mit flexiblen Schläuchen angeschlossen werden, die die Verschiebung oder Anhebung der Badewanne auf eine Höhe von mindestens 50 cm über die Verkleidung erlauben.

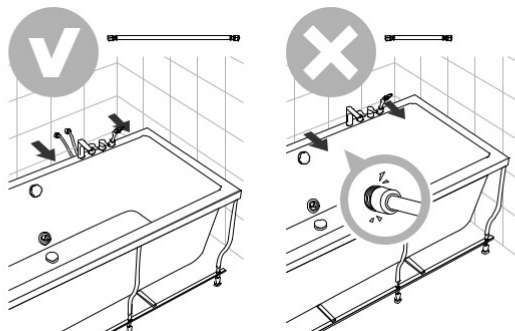

## NIVELLIERUNG DER BADEWANNE

Um einen einwandfreien Betrieb und Abfluss des Wassers aus der Hydromassageanlage und der Badewanne zu gewährleisten, muss sie entsprechend nivelliert werden. Verfahren Sie zum Einstellen der Höhe gemäß der nachstehenden Zeichnung.

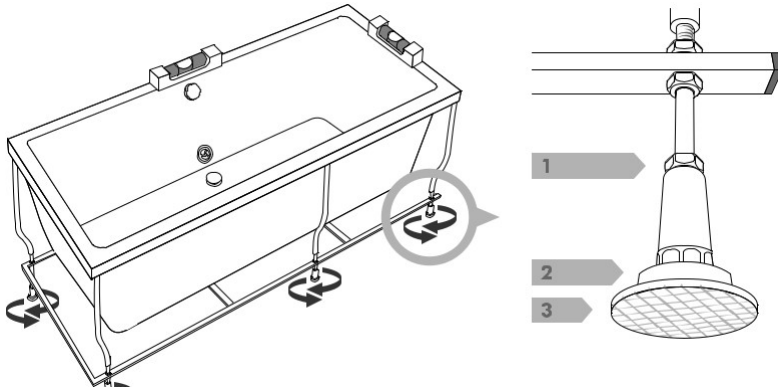

### Nivellierung der Badewanne:

- Installieren Sie dämpfende Gummiunterlagen (3)
- Mutter abschrauben (1)
- Höhe der Badewanne mit dem Fuß einstellen (2)
- Mutter festziehen (1)

## ANSCHLUSS AN DAS ABWASSERSYSTEM

Der Wasseraustritt aus der Badewanne zusammen mit dem Abwassersystem wird über flexible Rohre oder Schläuche mit 50 mm Durchmesser angeschlossen. Denken Sie daran, das Siphonsystem zu montieren. Im weiteren Verlauf der Montage muss die Möglichkeit bestehen bleiben, den Siphon von der Badewanne abzuschrauben, beispielsweise zur Demontage für Servicereparaturen.

## VOR DEM VERKLEIDEN DER BADEWANNE

### Wichtig!

Überprüfen Sie nach der entsprechenden Nivellierung der Badewanne den ordnungsgemäßen Betrieb aller Systeme.

Zu diesem Zweck:

- Füllen Sie die Badewanne mit Wasser bis zu dem auf dem Aufkleber „Mindestwasserstand“ angegebenen Wasserstand
- Starten Sie das Wasser- und Luftmassagesystem sowie die Farbtherapie und alle anderen Optionen für einen vollständigen Arbeitszyklus, der durch die automatische Abschaltung des Systems beendet wird (20 Minuten nach dem letzten Drücken der Berührungstasten).
- Entleeren Sie nach dem Test die Badewanne, um die ordnungsgemäße Funktion des Trocknungssystems zu überprüfen.
- Im Falle von Defekten stellen Sie weitere Montagetätigkeiten ein und informieren Sie unverzüglich den Hersteller oder Verkäufer.

## BADEWANNENVERKLEIDUNG

Sie können die Badewanne mit Hydromassage mit den von unserem Unternehmen angeboten Kunststoffverkleidungen sowie Fliesen verkleiden. In beiden Fällen muss Frischluftzufuhr gewährleistet sein, die für die Kühlung und ordnungsgemäße Funktion der im System verwendeten Geräte erforderlich ist.

Zu diesem Zweck empfehlen wir die Installation eines Lüftungsgitters mit einer Gesamtfläche von mindestens 100 cm<sup>2</sup> an einer beliebigen Stelle unter der Badewanne. Nachfolgend finden Sie Vorschläge zur Belüftung.

Beispielhafte Lüftungssysteme

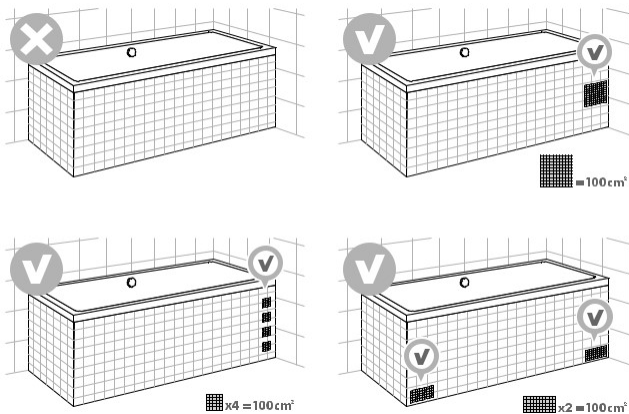

### Information:

Die Luftzufuhr kann auch von anderen angrenzenden Räumen (z. B. Garderobe) aus erfolgen. Denken Sie daran, dass sie nicht zu kalt sein darf, da dies den Badekomfort beeinträchtigen kann.



## ELEMENTE DES SYSTEMS INSPIRE

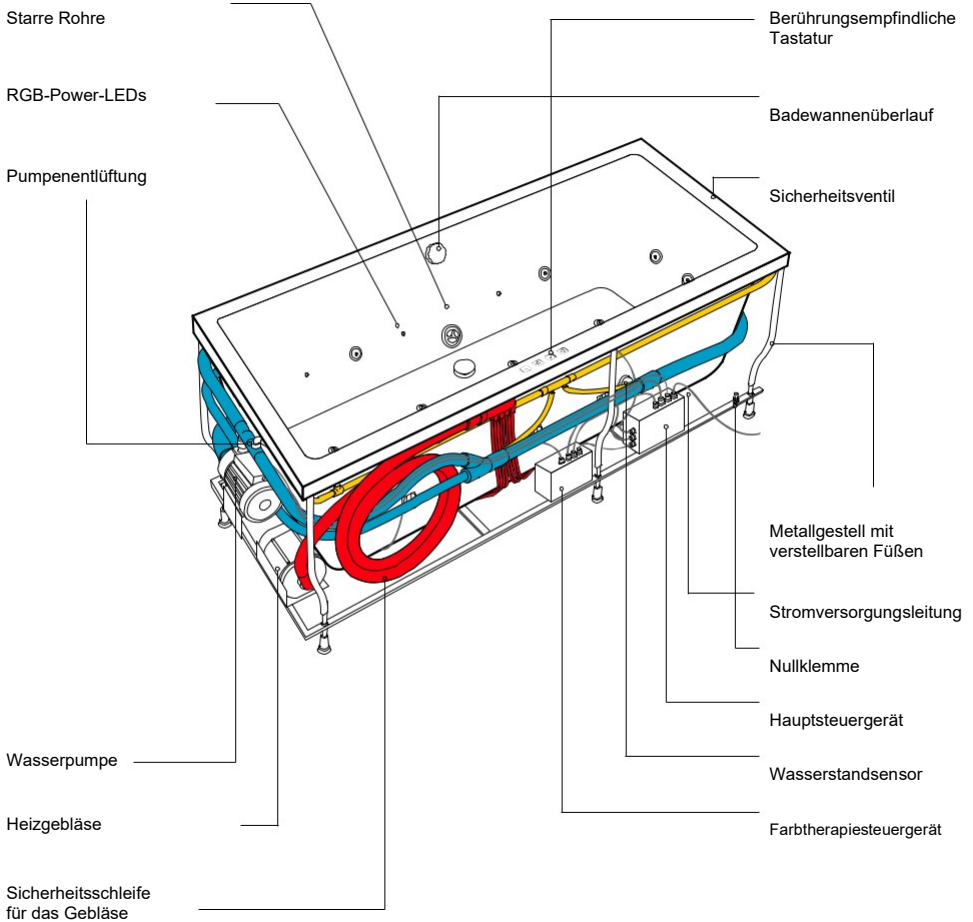

- Belüftungssystem
- Wassersystem
- Luftsysteem

## BEDIENUNG DES SYSTEMS



### WASSERMASSEGE

#### Einschalten:

Betätigen Sie die Taste , um die Wassermassage zu starten. Die Wasserpumpe startet, was durch die Tastenbeleuchtung signalisiert wird.

#### Regulierung:

Während der Wassermassage können Sie ihre Intensität mit der Taste  regulieren. Die Intensität der Massage ändert sich zyklisch, ihre Intensität wird durch die Farbe der Tastenbeleuchtung angezeigt:

- grün - die niedrigste Massagestärke
- orange - mittlere Massagestärke
- rot - höchste Massagestärke

#### Ausschalten:

Halten Sie zum Ausschalten der Wassermassage das Symbol  ca. 2 Sekunden lang gedrückt.



### LUFTMASSEGE

#### Einschalten:

Betätigen Sie die Taste , um die Luftmassage zu starten. Das Gebläse startet, was durch die Tastenbeleuchtung signalisiert wird.

#### Regulierung:

Während die Luftmassage können Sie ihre Intensität mit der Taste  regulieren. Die Intensität der Massage ändert sich zyklisch, ihre Intensität wird durch die Farbe der Tastenbeleuchtung angezeigt:

- grün - die niedrigste Massagestärke
- orange - mittlere Massagestärke
- rot - höchste Massagestärke



#### Ausschalten:

Halten Sie zum Ausschalten der Luftmassage das Symbol  ca. 2 Sekunden lang gedrückt.



## FARB THERAPIE

### Einschalten:

Betätigen Sie die Taste , um das Farbtherapiesystem zu starten. Die Aktivierung wird durch die grüne Beleuchtung der Taste  signalisiert.

### **Achtung!**

Im Stand-by-Modus können Sie die Farbtherapie auch mit der Taste  starten.

### Einstellung der Beleuchtungshelligkeit

Betätigen Sie die Taste , um die Beleuchtungshelligkeit anzupassen. Die Helligkeit ändert sich zyklisch von der niedrigsten zur höchsten.

### Farbwechsel:

Betätigen Sie die Taste , um die Farbe der Farbtherapie zu ändern. Die Farbe ändert sich zyklisch in der Reihenfolge: Weiß, Grün, Türkis, Blau, Violett, Rosa, Rot, Orange, Gelb. Die Taste wird in derselben Farbe wie die aktuelle Beleuchtung der Badewanne hinterleuchtet.

### Start des Farbtherapieprogramms

Zum Starten des Farbtherapieprogramms die Taste  ca. 2 Sekunden lang gedrückt halten. Die LED beginnt weiß zu blinken und signalisiert die Ausführung des Programms Complex.

### Wechsel des Farbtherapieprogramms

Der Programmwechsel erfolgt zyklisch durch erneutes Gedrückthalten der Taste . Das gewählte Programm wird durch Pulsieren der Taste in der entsprechenden Farbe signalisiert.

Komplex - Weiß - volle Farbpalette, Farbwechsel alle 11 Sekunden

Aktive - Rot - warme Farben (Rot, Orange, Gelb und Rosa), schnellerer Farbwechsel

Relax - Blau - kalte Farben (Blau, Türkis, Grün, Violett), langsamerer Farbwechsel

### Ausschalten des Farbtherapieprogramms

Um das Farbtherapieprogramm auszuschalten, drücken Sie . Das System wechselt automatisch in den Einfarben-Auswahlmodus und die Taste hört auf zu blinken.

### Ausschalten des Farbtherapiesystems:



Halten Sie zum Ausschalten des Farbtherapiesystems die Taste  ca. 2 Sekunden lang gedrückt.

### **Information:**

Das Farbtherapiesystem kann auch bei leerer Badewanne verwendet werden. In diesem Fall schaltet sich das System 8 Stunden nach der letzten Betätigung einer Taste automatisch aus.

## ZUSATZFUNKTIONEN



### Niedrigwasserstandsensor

Wenn der Wasserstand zu niedrig ist und Sie versuchen, das Hydromassagesystem zu aktivieren, blinken die LEDs der Tasten  und  weiß.



### System-Zeitschaltuhr

Die automatische Systemabschaltung erfolgt 20 Minuten nach der letzten Betätigung einer beliebigen Taste.

### Automatisches Trocknungssystem

Das System Inspire verfügt über eine automatische Trocknungsfunktion. Beim Ablassen von Wasser aus der Badewanne leuchtet die LED-Beleuchtung der Taste  kurz auf. Nach dem Entleeren der Badewanne beginnt innerhalb weniger Minuten ein Trocknungszyklus, der etwa 2 Minuten dauert. Währenddessen leuchten die LEDs der Tasten  und  abwechselnd weiß.

### Unterbrechung der automatischen Wannentrocknung

Die Trocknung des Luftsystems kann jederzeit mit der Taste  oder  unterbrochen werden.

**Wichtig!:** Wenn Sie eine Badewanne mit einer Wassermenge verwenden, die unter dem Mindestniveau für die Hydromassage liegt (z.B. Duschen), startet das automatische Trocknungssystem nicht automatisch. In diesem Fall empfehlen wir die manuelle Trocknung des Luftsystems einzuschalten, indem Sie die Taste  etwa 2 Sekunden lang gedrückt halten.

## OPTIONEN



### Information:

Das System kann zu einem späteren Zeitpunkt mit jeder der nachfolgend beschriebenen Optionen aufgerüstet werden. Es ist jedoch zu beachten, dass das System Inspire maximal eine der nachfolgend aufgeführten Optionen haben kann (die Installation einer größeren Anzahl ist technisch nicht möglich). Die Kostenschätzung einer solchen Modifizierung ist individuell, möglicherweise muss die Badewanne zum Hersteller geliefert werden.

## OZONATOR

Eine mit dem Ozonbadsystem ausgestattete Badewanne verfügt über eine zusätzliche Taste , mit der diese Funktion aktiviert wird.

Der Ozonatorbetrieb wird durch die Hintergrundbeleuchtung der Taste  angezeigt.

### Achtung!:

 Der Ozonator funktioniert nur bei eingeschalteter Luftmassage.

## WASSERHEIZER

Eine mit dem Wasserheizer ausgestattete Badewanne verfügt über eine zusätzliche Taste , mit der diese Funktion aktiviert wird.

Der Wasserheizerbetrieb wird durch die Hintergrundbeleuchtung der Taste  angezeigt.

**ⓘ Information:**

Der Heizer ist werksseitig auf 40°C eingestellt. Seine Aufgabe ist es, die Abkühlung des Wassers beim Baden zu verhindern.



**⚠ Achtung!**

Der Wasserheizer ist durch einen Durchflusssensor und einen Thermostat gesichert und funktioniert nur, wenn die Wassermassage aktiviert ist.

**AUTOMATISCHE DESINFEKTION **

Die mit einem automatischen Desinfektionssystem ausgestattete Badewanne verfügt über eine zusätzliche Taste  und eine Einfüllöffnung für die Desinfektionsflüssigkeit, die mit einem 1,5-Liter-Behälter verbunden ist.

**Automatische Desinfektion starten**

Um die Desinfektion zu starten, füllen Sie die Badewanne bis zum Mindestwasserstand mit Wasser und halten Sie dann die Taste  etwa 10 Sekunden lang gedrückt. Die Wassermassage startet automatisch und bezieht die entsprechende Menge Desinfektionsmittel. Nach einigen Minuten schaltet sich das Wassersystem aus. Nach dem Ende des Vorgangs das Wasser ablassen, Badewanne mit klarem Wasser ausspülen und trockenwischen. Der Betrieb des Systems wird durch Blinken der Hintergrundbeleuchtung der Taste  angezeigt.

**ⓘ Wichtig!**

Der Desinfektionsmittelbehälter muss die entsprechende Menge Desinfektionsmittel enthalten. Desinfektionsmittelmangel wird durch Pulsieren der Hintergrundbeleuchtung der Taste  angezeigt.

**⚠ Achtung!**

Es wird nicht empfohlen, verschiedene Desinfektionsmittel zu mischen, da dies zu Fehlfunktionen des Systems führen kann. Um eine andere Flüssigkeit zu verwenden, sollte zuerst die zuvor verwendete komplett verbraucht werden.

**SAUBERKEIT UND HYGIENE****DESINFEKTION**

Elemente von Badewannen mit Hydromassage wie Rohre, Pumpen, Verbindungen und Düsen, die unter Wasser betrieben werden, erfordern besondere Sorgfalt zur Aufrechterhaltung von Hygiene. Je nach Qualität des Wassers und der verwendeten Reinigungsmittel ist eine zyklische (mindestens alle 3-4 Wochen) Gerätedesinfektion erforderlich. Zur Desinfektion empfiehlt das Mittel Forte.

**Für Badewannen ohne automatisches Desinfektionssystem:**

- Füllen Sie die Badewanne mit sauberem Wasser bis zum Minimalwasserstand, bei dem die Hydromassage eingeschaltet werden kann
- Gießen Sie die entsprechende Dosis des Desinfektionsmittels ein (bei Forte Liquid sind es 20 ml pro 100 l Wasser).
- Starten Sie die Pumpe für einen vollen Arbeitszyklus (20 Minuten).
- Lassen Sie das Wasser ab, spülen Sie die Badewanne gründlich mit klarem Wasser und wischen Sie diese trocken

① **Information:**

Bei einer längeren Nutzungspause der Hydromassage sollte die Desinfektion vor dem geplanten Bad durchgeführt werden.

⚠ **Achtung!:**

Zur Desinfektion der Hydromassage sollten für diesen Zweck vorgesehene Flüssigkeiten verwendet werden. Die Anwendung anderer Mittel kann das System oder seine Komponenten beschädigen.

## REINIGUNG DER DÜSEN



Bürste aus feinen Borsten



Weiches Tuch



Milde Reinigungsmittel

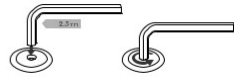

2,5-mm-Inbusschlüssel zum Heraus-schrauben der Luftdüsen



Scharfe Gegenstände



ätzende Mittel / Lösungsmittel



Scheuermittel

- Wir empfehlen, die Düsen mit einer Bürste mit feinen Borsten oder einem weichen Tuch zu reinigen.
- Verwenden Sie zum Reinigen am besten ein Reinigungsmittel zur Reinigung von Armaturen und Duschkabinen. Sie können auch milde Reinigungsmittel wie Shampoo, Seife und Spülmittel verwenden.
- Bei Luftdüsen empfehlen wir für bessere Resultate die Düsen mit einem 2,5-mm-Inbusschlüssel abzuschrauben.
- Verwenden Sie keine Lösungsmittel, ätzende Mittel oder Scheuermittel.

## Reinigung der Badewanne

### Wichtig!

Badewanne mit den gleichen Mitteln wie die Düsen reinigen.

Denken Sie daran, das Bad nach der Reinigung gründlich mit klarem Wasser abzuspülen und mit einem trockenen Tuch abzuwischen.

### Achtung!

Bei Wasser, das von den Standardparametern (Härte) abweicht, sollte die Häufigkeit der Pflegetätigkeiten an die vorherrschenden Bedingungen angepasst werden. Die Verwendung der Hydromassage unter unüblichen Bedingungen verkürzt die Lebensdauer und der Mangel an Wartung und Pflege verkürzt diese drastisch.

## Entfernung von Kratzern

In Acrylwannen können kleine Kratzer entfernt werden. Entstehen auf der Oberfläche der Badewanne Kratzer oder Mattierungen auf, können diese entfernt werden:

- mit einer Polierpaste im Nassverfahren (kleine Kratzer)
- mit feinkörnigem Wasserschleifpapier (tiefere Kratzer)

Verwenden Sie Poliermilch, um der Oberfläche Glanz zu verleihen.

### Achtung!

Denken Sie daran, das Hydromassagesystem mindestens ein paar Mal im Jahr laufen zu lassen, damit die Elektromotoren nicht einrosteten.

## BEHEBUNG GERINGFÜGIGER DEFEKTE

Defekt	Ursache	Defektbehebungsmethode
Keines der Systeme funktioniert	Keine Stromversorgung	Stromversorgung einschalten und Sicherungen in Innenräumen überprüfen, die Netzverbindung der Wanne überprüfen
	Vorübergehender Spannungsschwund oder Spannungsabfall im Stromnetz	Badewanne für ca. 3 Min. vom Stromnetz trennen(mit Sicherung oder Hauptschalter).Das System wird zu den Werkseinstellungen zurückgesetzt.
Die Pumpe startet nicht oder stoppt während des Betriebs.	Nicht ausreichende Wassermenge in der Wanne	Den Wasserstand überprüfen, gegebenenfalls ergänzen.
		Badewanne für ca. 3 Min. vom Stromnetz trennen (mit Sicherung oder Hauptschalter), um sie zu Werkseinstellungen zurückzusetzen.
Die Pumpe funktioniert, pumpt aber kein Wasser oder pumpt es ungleichmäßig	Die Pumpe wurde nicht entlüftet	Wasser in die Badewanne nachfüllen.
	Nicht ausreichende Wassermenge in der Badewanne	Wasser in die Badewanne nachfüllen.
Ungleichmäßiger Betrieb der Wasserpumpe	Es wurde ein ungeeigneter Badezusatz verwendet, der übermäßiges Schäumen des Wassers verursacht oder es wurde eine zu große Menge des Badezusatzes verwendet.	Etwas Wasser ablassen und sauberes bis zum minimalen Wasserstand nachfüllen
Das Luftgebläse schaltet sich nach kurzer Zeit aus.	Luftaustritt aus den aus den Düsen am Wannboden verschlossen.	Luftdüsen abschrauben und eventuelle Verschmutzungen aus den Öffnungen der Düse entfernen.
Vorübergehendes Ausschalten der Pumpe beim Baden	Wasserwellen haben einen fehlerhaften Messwert Wasserstandsensors verursacht (Niedrigwasserstandssensor).	Warten, bis sich der Wasserstand beruhigt hat – bis zum angegebenen Mindeststand nachfüllen. System erneut einschalten
Andere Defekte	Softwarefehler	Badewanne für ca. 3 Min. vom Stromnetz trennen (mit Sicherung oder Hauptschalter).Das System wird zu den Werkseinstellungen zurückgesetzt.

### ■ Achtung!

Während des Auftretens schneller Übergangszustände im Stromversorgungsnetz (Impulsstörungen) kann Folgendes auftreten: Ausschalten der Badewanne oder Löschen der aktuell aktiven Einstellungen des Steuergeräts oder Änderung des eingestellten Betriebsmodus des Steuergeräts und des aktuellen Betriebsmodus der Badewanne. Der normale Badewannenbetrieb kann wiederhergestellt werden, indem einzelne Funktionen mit den entsprechenden Tasten wieder aktiviert werden.



## NUTZUNGSBEDINGUNGEN DES PRODUKTS

Das Produkt muss ordnungsgemäß installiert, verwendet, gepflegt und gewartet werden. Das Produkt unterliegt natürlichem Verschleiß, der keine Reklamationsgrundlage darstellt. Übermäßiger Verschleiß des Produkts, der auf mangelnde Pflege des Produkts zurückzuführen ist, kann zur Zurückweisung der Reklamation führen. Nachfolgend präsentieren wir Informationen darüber, welcher Umgang mit der Ware aufgrund der Möglichkeit ihrer Zerstörung nicht gestattet ist und folglich zur Zurückweisung der Reklamation führen kann.

- Nichteinhaltung der in dieser Anleitung beschriebenen Regeln
- Fehlerhafte Montage des Geräts – entgegen der Montageanleitung (falls detaillierte Informationen dazu vorliegen) und den in jeweiligen Land geltenden Installationsregeln, entgegen den korrekten Montage- und Anschlussregeln.
- Der elektrische Anschluss erfolgte durch eine Person ohne gültigen Qualifikationsnachweis im Bereich elektrischer Starkstromanlagen und elektrischer Antriebsgeräte mit zusätzlichen Befähigungen für Kontroll- und Messarbeiten.
- Keine regelmäßige Pflege, Inspektionen und Sorge um das Produkt und seine Funktionsweise durch ordnungsgemäße Wartung und Pflege.
- Anschluss an Wasserinstallationen, die mit hartem oder verschmutztem Wasser gespeist werden und diesbezüglich die nationalen Standards überschreiten; Keine Verwendung von Wasserfiltern in der Wasserinstallation.
- Die Warmwassertemperatur aus dem die Hydromassage speisenden System übersteigt 40°C
- Verwendung organischer Lösungsmittel, ätzender Mittel und Scheuermittel zur Reinigung.
- Das Produkt wird nicht bestimmungsgemäß verwendet.
- Die Reparatur wurde von einer unbefugten Person durchgeführt oder es wurden Fremdteile verwendet.
- Es wurde ein unvollständiges Produkt installiert.
- Eingriffe in die Konstruktion des Produkts, eigenwillige Zerlegungs-, Modifizierungs- oder Verbesserungsversuche der Produktkonstruktion durch den Benutzer oder andere unbefugte Personen.
- Die Verwendung ungeeigneter Werkzeuge, die zur Beschädigung oder übermäßiger Belastung seiner Konstruktion bzw. seiner Komponenten führen können.
- Vor der Montage wurden keine Messungen der Badewanne und ihres Standorts durchgeführt. Die Montage bietet keinen Wartungszugang zur Badewanne. Die Badewanne sollte nicht fest verkleidet werden. Der Hersteller demontiert keine Badewannen, die entgegen den in dieser Anleitung enthaltenen Richtlinien verkleidet sind und haftet nicht für bei der Demontage beschädigte Gegenstände (Fliesen, Leisten und sonstige Ausstattungselemente des Badezimmers).
- Keine ausreichende Belüftung, die Kühlung und den Schutz vor Überhitzung und Feuchtigkeit der Hydromassagegeräte gewährleistet.
- Fehlerhafte Installation des Siphons/Überlaufs, der Badewannenarmatur, der Steuergeräte und anderer Peripheriegeräte in der Badewanne.
- Verzicht auf die Durchführung sofortiger Reparaturen und Aufgabe von Reklamationen, die eine fortschreitende Beschädigung des Produkts und der Peripheriegeräte verursachen.

## REKLAMATIONSBEDINGUNGEN

Badewannen mit Hydromassage der Firma ModernBaden sind eine Sonderanfertigung, daher sind zwei richtig ausgefüllte Dokumente für die korrekte Durchführung des Reklamations- und Gerätereparaturverfahrens erforderlich:

- Produktidentifikationskarte mit eingetragener Produktidentifikationsnummer und mit durch den Firmenstempel des Verkäufers bestätigtem Verkaufsdatum;
- Bescheinigung über den elektrischen Anschluss, ausgefüllt vom Installateur mit entsprechenden Befugnissen.

Bei Verlust der Produktidentifikationskarte hat der Benutzer das Recht auf Ausstellung eines Duplikats nach Vorlage eines glaubwürdigen Kaufbelegs.

## GARANTIE

1. Der Hersteller ModernBaden erteilt eine Garantie für ein korrekt installiertes, betriebenes und gewartetes Produkt (gemäß den Bestimmungen in der Montage- und Betriebsanleitung für Hydromassagesysteme).
2. Das einzige Dokument, das zur Reklamation berechtigt, ist der Kaufnachweis (Rechnung, Rechnung, Kassenbon und eine vollständig ausgefüllte Garantiekarte). Die Garantie gilt nur auf dem Gebiet der Republik Polen.
3. Die Garantielaufzeit für die Hydromassage der Marke ModernBaden beginnt mit dem Kaufdatum und beträgt 2 Jahre.
4. Voraussetzung für die Anerkennung der Garantie auf das Produkt ist seine bestimmungsgemäße Verwendung gemäß der aktuellen Norm sowie Installation, Reinigung und Wartung gemäß den auf der Karte angegebenen Grundsätzen.
5. Während der Garantiezeit festgestellte Mängel werden innerhalb von 14 Werktagen ab dem Lieferdatum des Artikels durch den durch die Garantie berechtigten kostenlos beseitigt. Die Garantielaufzeit verlängert sich um die Dauer der Reparatur und um den Zeitraum, in dem der Kunde die Badewanne aufgrund eines Produktdefekts nicht benutzen konnte. Der Reklamierende sollte das Produkt ordnungsgemäß vor Transportschäden gesichert zur Verfügung stellen oder versenden.
6. Während der Garantielaufzeit wird das defekte Produkt vom Hersteller kostenlos repariert oder durch das gleiche oder ein anderes mängelfreies Produkt von ähnlichem Wert ersetzt.
7. Aktuelle Garantiebestimmungen stehen dem Kunden unter [www.modernbaden.de](http://www.modernbaden.de) zur Verfügung und werden auf jeden Wunsch des Kunden per E-Mail versendet.
8. Das übergebene Produkt unterliegt der Kontrolle des Verkäufers, der das Produkt dem Käufer übergibt und dem Kunden gleichzeitig eine Garantiekarte aushändigt.
9. Die Gewährleistungsrechte des Käufers aus dem polnischen Bürgerlichen Gesetzbuch werden durch die Garantie weder ausgeschlossen, noch einschränkt oder ausgesetzt.

## PRODUKTIDENTIFIKATIONSKARTE

Seriennummer	
Badewannenmodell	
Systembezeichnung	
Optionen	
Gesamtleistungsaufnahme	

---

Herstellungsdatum  
(Unterschrift und Stempel des Herstellers)  
Stempel des Geschäfts)

---

Verkaufsdatum  
(Unterschrift des Verkäufers und

## BESCHEINIGUNG ÜBER DEN ELEKTRISCHEN ANSCHLUSS

Hersteller der Badewanne mit Hydromassage:

Anschlussdatum:

Die Badewanne wurde an eine aktive TN-S-Elektroinstallation angeschlossen in (genaue Adresse):

Leserliche Unterschrift oder Stempel des Elektroinstallateurs, Serie und Nummer der Befugnisse:

Hinweise:

## WARTUNGSKARTE – REPARATUREN

Reparaturdatum:	Umfang der durchgeführten Arbeiten:	Servicestempel

Hersteller  
Modern Baden  
Opłotek 29  
01-940 Warsaw, Poland  
shop@modernbaden.de

Service:









VIVA  VIDA